





FİKS 		YKS 		AKS 		ANK 			
Katı Yakıtlı, Alev-Duman Borulu Üç Geçişli Fanlı Sıcaksu Kazanı.		Katı Yakıtlı, Yarım Silindirik Üç Geçişli Sıcaksu Kazanı.		Katı Yakıtlı, Silindirik Üç Geçişli Sıcaksu Kazanı.		Katı Yakıtlı, Kat Kaloriferi, Elle yüklemeli			
Kapasite kcal/h	Fiyat (TL)	Kapasite kcal/h	Fiyat (TL)	Kapasite kcal/h	Fiyat (TL)	Kapasite kcal/h	Fiyat (TL)		
60.000	6.396	60.000	5.910	60.000	7.751	20.000	3.305		
90.000	7.232	90.000	8.138	80.000	8.235	40.000	3.841		
120.000	9.348	120.000	10.173	90.000	9.204	60.000	4.846		
150.000	10.922	150.000	10.928	100.000	10.657	75.000	5.211		
180.000	12.595	180.000	13.085	120.000	11.349	ONK  Katı Yakıtlı, Kat Kaloriferi, Otomatik Yüklemeli (Fındık kömür sistemi)			
210.000	13.079	210.000	16.175	150.000	12.875				
240.000	14.726	240.000	17.815	180.000	15.497				
270.000	16.954	270.000	19.884	230.000	19.709				
300.000	19.264	300.000	21.849	250.000	21.587				
330.000	21.172	330.000	23.163	300.000	25.341				
360.000	22.125	360.000	24.186	330.000	29.564				
390.000	23.079	390.000	25.904	360.000	31.441				
420.000	24.590	420.000	27.030	390.000	33.318				
450.000	25.622	450.000	27.793	420.000	35.196				
480.000	28.344	480.000	29.519	450.000	39.419	Kapasite	Fiyat (TL)		
510.000	29.001	510.000	31.399	500.000	40.827	20.000	5.084		
540.000	30.503	540.000	32.207	550.000	42.939	40.000	5.811		
600.000	32.568	600.000	35.423	600.000	45.050	60.000	6.986		
650.000	34.257	650.000	36.785	650.000	48.711	75.000	7.548		
700.000	35.477	700.000	38.874	700.000	56.031	KGİ Kat Kaloriferi Açık Genleşme Tankı Kapasite Fiyat (TL)			
800.000	40.170	800.000	41.780	800.000	59.692			60 lt	471
1.000.000	48.992	1.000.000	51.555	1.000.000	74.521			120 lt	589
1.250.000	53.966	1.250.000	56.255	1.250.000	85.642				



FAN		STOKER		GT - AÇIK GENLEŞME DEPOSU			
Kapasite (Kcal/h)	Fiyat (TL)	Kapasite (Kcal/h)	Fiyat (TL)	Kapasite (lt)	Fiyat (TL)	Kapasite (lt)	Fiyat (TL)
60-120	815	60-150	9.675	100	548	1.000	2.479
150-210	940	180-240	10.643	200	685	1.200	2.875
240-300	1.316	270-360	11.933	300	960	1.400	3.227
330-390	1.473	390-510	15.480	500	1.119	1.600	3.520
420-480	1.786	540-720	19.028	800	1.997	2.000	4.253
510-600	1.943	750-1000	22.898				
700-800	2.350	1100-1250	27.090				

Tüm fiyatlar TL. olarak yazılmıştır. Fiyatlara KDV dahil değildir.

Fiyatlar 3 atü olarak verilmiştir. Her atü için %5 fiyat farkı ilave edilir.

ANK 75 ve ONK 75 hariç diğer kat kaloriferlerinde, elektrik panosu ve sirkülasyon pompası fiyatlara dahildir.

Bu liste, bir önceki listeyi geçersiz kılar.

FİKS/S 		YKS/S 		AKS/S 	
Katı Yakıtlı, Alev-Duman Borulu Üç Geçişli STOKERLİ Sıcaksu Kazanı.		Katı Yakıtlı, Yarım Silindirik Üç Geçişli STOKERLİ Sıcaksu Kazanı.		Katı Yakıtlı, Silindirik Üç Geçişli STOKERLİ Sıcaksu Kazanı.	
Kapasite kcal/h	Fiyat (TL)	Kapasite kcal/h	Fiyat (TL)	Kapasite kcal/h	Fiyat (TL)
60.000	17.678	60.000	17.143	60.000	17.426
90.000	18.598	90.000	18.514	90.000	17.910
120.000	20.925	120.000	19.226	120.000	19.938
150.000	22.657	150.000	19.595	150.000	20.366
180.000	25.561	180.000	20.294	180.000	22.644
210.000	26.094	210.000	20.508	210.000	24.353
240.000	27.906	240.000	22.170	240.000	26.141
270.000	31.776	270.000	23.869	270.000	28.911
300.000	34.317	300.000	26.675	300.000	31.474
330.000	36.415	330.000	27.373	330.000	33.468
360.000	37.464	360.000	29.053	360.000	35.356
390.000	42.415	390.000	31.817	390.000	36.957
420.000	44.077	420.000	33.069	420.000	39.388
450.000	45.213	450.000	34.778	450.000	42.440
480.000	48.207	480.000	35.106	480.000	46.922
510.000	48.929	510.000	35.747	510.000	48.279
540.000	54.483	540.000	38.168	540.000	49.561
600.000	56.755	600.000	41.871	600.000	54.899
650.000	58.613	650.000	43.273	650.000	55.543
700.000	59.955	700.000	44.999	700.000	59.146
800.000	69.374	800.000	51.413	800.000	64.078
1.000.000	79.079	1.000.000	57.252	1.000.000	76.193

Tüm fiyatlar TL. olarak yazılmıştır. Fiyatlara KDV dahil değildir.

Fiyatlar 3 atü olarak verilmiştir. Her atü için %5 fiyat farkı ilave edilir.

ANK 75 ve ONK 75 hariç diğer kat kaloriferlerinde, elektrik panosu ve sirkülasyon pompası fiyatlara dahildir.

Bu liste, bir önceki listeyi geçersiz kılar.

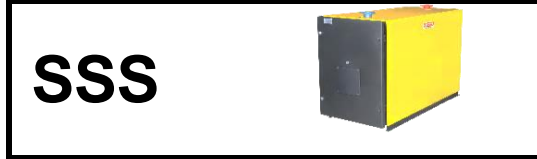

SSS



SSA

Gaz Yakıtlı Üç Geçişli Sıcaksu Kazanı (Pano hariç)			Sıvı Yakıtlı (Pano Hariç)	Gaz Yakıtlı Üç Geçişli Silindirik Sıcaksu Kazanı (Pano hariç)			Sıvı Yakıtlı (Pano Hariç)
Kapasite			Fiyat (TL)	Kapasite			Fiyat (TL)
Kcal/h	KW	Fiyat (TL)	Fiyat (TL)	Kcal/h	KW	Fiyat (TL)	Fiyat (TL)
60.000	70	3.017	3.384	100.000	116	4.133	4.768
80.000	93	3.621	4.133	125.000	145	4.768	5.147
100.000	116	4.422	4.768	150.000	174	5.147	6.494
125.000	145	5.102	5.147	200.000	233	6.494	7.793
150.000	174	5.507	6.494	250.000	291	7.793	8.332
200.000	233	6.949	7.793	300.000	349	8.332	10.657
250.000	291	8.338	8.332	350.000	407	10.657	11.732
300.000	349	8.915	10.657	400.000	465	11.732	12.670
350.000	407	11.403	11.732	450.000	523	12.670	12.716
400.000	465	12.553	12.670	500.000	581	12.716	14.986
450.000	523	13.557	12.716	600.000	698	14.986	15.895
500.000	581	13.606	14.986	700.000	814	15.895	19.528
600.000	698	16.036	15.895	800.000	930	19.528	22.716
700.000	814	17.007	19.528	1.000.000	1.163	22.716	27.415
800.000	930	20.895	20.598	1.250.000	1.453	27.415	32.898
				1.500.000	1.744	32.898	40.653
				2.000.000	2.326	40.653	49.242
				2.500.000	2.907	49.242	55.742
				3.000.000	3.488	55.742	60.939
				3.500.000	4.070	60.939	67.552
				4.000.000	4.651	67.552	77.944
				5.000.000	5.814	77.944	0

YT Yakıt Tankı					
Kapasite (m3)	Fiyat (TL)	Kapasite (m3)	Fiyat (TL)	Kapasite (m3)	Fiyat (TL)
1	2.354	9.5	10.634	40	38.064
2	3.491	13	13.232	50	46.221
3	4.668	16	14.734	60	55.284
5	6.494	20	18.914	80	81.566
7	7.996	30	28.209	100	99.692

Fiyatlara KDV dahil değildir.

Sıcaksu kazanları fiyatları 3 atü, buhar kazanı 5 atü olarak verilmiştir. Her atü için %5 fiyat farkı ilave edilir.

Gaz-Sıvı yakıtlı kazanlarda, brülör ve pano fiyatlara dahil değildir.

SSS kazanlar, 800.000 Kcal/h kapasiteye kadar prizmatik, daha yüksek kapasitelerde silindirik tipte üretilirler

Bu liste, bir önceki listeyi geçersiz kılar.

YSS

YER TİPİ ENTEGRE BRÜLÜRLÜ
OLMAYAN GAZ VEYA SIVI YAKITLI YOĞUŞMALI
KAZAN



AKTEMIX

YER ve
DUVAR TİPİ PREMIX
BRÜLÖRLÜ YOĞUŞMALI KAZAN
(21 mbar)



Kapasite Aralığı	(kcal/h / KW)	Fiyat (Euro)	Model	Tipi	Kapasite (KW)	Fiyat (Euro)
150.000	174	2.646	AKTE-MİX 40	Duvar Tipi	32	1.580
200.000	233	3.355	AKTE-MİX 50	Duvar Tipi	56	1.660
250.000	291	4.095	AKTE-MİX 70	Duvar Tipi	70	1.850
300.000	349	4.389	AKTE-MİX 90	Duvar Tipi	95	2.050
400.000	465	6.090	AKTE-MİX 100	Duvar Tipi	114	2.250
500.000	581	6.699	AKTE-MİX 150	Duvar Tipi	142	2.500
600.000	698	7.886	AKTE-MİX 200	Duvar Tipi	165	2.900
900.000	1.047	11.130	AKTE-MİX 250	Yer/Duvar Tipi	231	5.450
946.000	1.100	11.550	AKTE-MİX 300	Yer Tipi	325	7.520
Poz No: 192-300			AKTE-MİX 400	Yer Tipi	480	11.060
KASKAD İÇİN GEREKLİ SICAKLIK AKSESUARLARI			AKTE-MİX 600	Yer Tipi	640	14.845
Ürün Adı			AKTE-MİX 650	Yer Tipi	720	16.835
Kaskad Mod.OCI345.06(Her kazan için 1 adet)			Poz No 192-400			
Daldırma tip - Boyler Sensörü QAZ36.522/10						
Sensör, kelepçeli tip QAD36/101						
Denge Kabı Sensörü QAS 36/101						
Dış Hava Sensörü QAC 34/101						
Üç yollu vana modülü AVS75.390						
Modülasyonlu Oda Termostadı QAA 55.110/						

HİDROLİK BAĞLANTI KİTİ

Ürün Adı	Fiyat (Euro)
Duvar Tipi Yoğuşmalı Kazan 1 Kazan Kollektör Grubu - Detayı bir sonraki sayfadır.	165
Duvar Tipi Yoğuşmalı Kazan 2 Kazan Kollektör Grubu - Detayı bir sonraki sayfadır.	178
Duvar Tipi Yoğuşmalı Kazan 3 Kazan Kollektör Grubu - Detayı bir sonraki sayfadır.	235
Duvar Tipi Yoğuşmalı Kazan 4 Kazan Kollektör Grubu - Detayı bir sonraki sayfadır.	325
HBS-01-Hidrolik bağlantı Seti 114 KW İçin - Detayı bir sonraki sayfadır.	490
HBS-02-Hidrolik bağlantı Seti 142-165 KW İçin - Detayı bir sonraki sayfadır.	550
HBSF-01-Hidrolik bağlantı Seti - F TİPİ -114 KW İçin - Detayı bir sonraki sayfadır.	690
HBSF-02-Hidrolik bağlantı Seti -F TİPİ - 142-165 KW İçin - Detayı bir sonraki sayfadır.	750
KP-01-Kaskad Pompası 3 Hızlı Dişli, Rekor seti dahil 114 KW Kazan için 7.6 m3/h 4 mss	Sorunuz
KP-02-Kaskad Pompası 3 Hızlı Dişli, Rekor seti dahil 142 KW Kazan için 9,5 m3/h 4 mss	Sorunuz
KP-03-Kaskad Pompası 3 Hızlı Dişli, Rekor seti dahil 165 KW Kazan için 11 m3/h 5 mSS	Sorunuz
KP-04-Kaskad Pompası 3 Hızlı Dişli, Rekor seti dahil 231 KW Kazan için 16 m3/h 6 mSS	Sorunuz
KP-05-Kaskad Pompası 3 Hızlı Dişli, Rekor seti dahil 325 KW Kazan için 22 m3/h 7 mSS	Sorunuz
KP-06-Kaskad Pompası 3 Hızlı Dişli, Rekor seti dahil 480 KW Kazan için 32 m3/h 8 mSS	Sorunuz
KP-07-Kaskad Pompası 3 Hızlı Dişli, Rekor seti dahil 640 KW Kazan için 43 m3/h 38 mSS	Sorunuz
KP-07-Kaskad Pompası 3 Hızlı Dişli, Rekor seti dahil 720 KW Kazan için 48 m3/h 10 mSS	Sorunuz
Kör flanş seti (Her kaskad seti için 1 Adet)	60

DENGE KABİ

Ürün Adı	Bağlantı	Fiyat (Euro)	Ürün Adı	Bağlantı	Fiyat (Euro)
130 KW	DN65/Φ150	168	523 KW	DN125/Φ250	468
200 KW	DN80/Φ200	282	900 KW	DN150/Φ300	557
260 KW	DN100/Φ200	306	1300 KW	DN150/Φ350	738
330 KW	DN100/Φ200	306	1750 KW	DN200/Φ400	972
395 KW	DN125/Φ250	468	2500 KW	DN200/Φ450	1.122
465 KW	DN125/Φ250	468	3000 KW	DN200/Φ500	1.380

Not :

Fiyatlara KDV dahil değildir. Fiyat listesi, EURO olarak hazırlanmıştır.
Sipariş esnasında, Merkez Bankası Döviz Satış kuru üzerinden TL'ye çevrilerek sipariş gerçekleştirilir.
Duvar tipi yoğuşmalı kazanlarımız 6 Atü çalışma basıncındadır.
Cihazlar SIEMENS , kendinden kontrol panellidir.

Bu liste, bir önceki listeyi geçersiz kılar.

aktes
'KAZANCIĞIZ'

Adres : Organize San.Bölgesi 1.Kısım No:7 SIVAS
Tel : 0346 2256605 Faks : 0346 2181322 GSM : 0532 3450321
web : http://www.aktes.com e-mail : aktes@aktes.com

YOĞUŞMALI KAZANLAR İÇİN TEKNİK SEÇİM DETAY TABLOSU **

Kollektör Grubu Bağlantı Şeması

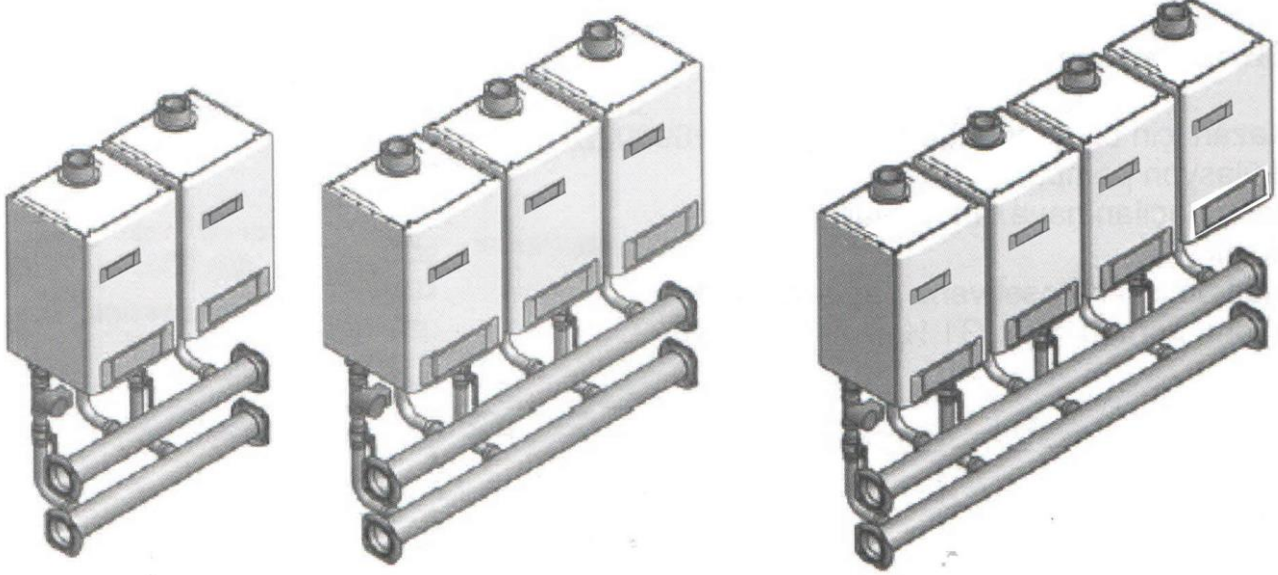

Kazan-Kollektör Bağlantı Detayı

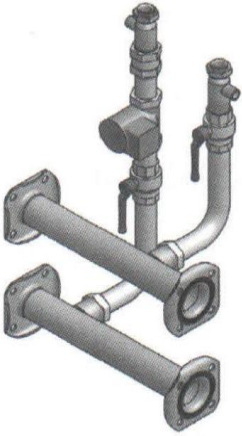

Hidrolik Bağlantı Kiti Detayları

	HBS-01	HBS-02	HBSF-01	HBSF-02	
Sirkülasyon P.	1	1	1	1	
Emn.Vent.	3 Bar - 1 Ad	3 Bar - 1 Ad	3 Bar - 1 Ad	3 Bar - 1 Ad	
ÇekValf	1 Ad	1 Ad	1 Ad	1 Ad	
Boşaltma K.Vana	3/4"	3/4"	3/4"	3/4"	
Bağlantı Somun.	1 Set	1 Set	1 Set	1 Set	
Boru Bağl.	1 1/2"	1 1/2"	1 1/2"	1 1/2"	

PRİMER POMPA SEÇİM TABLOSU

	Q (Debi) m3/h	Hm (mSS)
KP-01	7,6	4
KP-02	9,5	4
KP-03	11	5
KP-04	16	6
KP-05	22	7
KP-06	32	8
KP-07	43	8
KP-08	48	10

**Primer pompa seçiminde, seçim eğrisinde en az bu tabloda belirtilen değerler aynı anda sağlanmalıdır. Aksi halde ürün garanti dışı kalır.

AKTEMİX DUVAR TİPİ KAZANLAR YATAY BACA SETLERİ (114 KW) - ROTEK

	H=4 mt	H=10 mt	H=20 mt	H=30 mt	Y (cm)		X (cm)
1 Cihaz	$\varnothing A=140, \varnothing B=-$ 219,8 €	$\varnothing A=140, \varnothing B=-$ 219,8 €	$\varnothing A=140, \varnothing B=-$ 219,8 €	$\varnothing A=140, \varnothing B=-$ 219,8 €	Yatay 8 m'de 90	Yatay 1 m'de 67	
C(cm)	115	115	115	115			
2 Cihaz	$\varnothing A=100, \varnothing B=300$ 635,8 €	$\varnothing A=100, \varnothing B=300$ 635,8 €	$\varnothing A=100, \varnothing B=300$ 635,8 €	$\varnothing A=100, \varnothing B=300$ 635,8 €	96	73	81,3
C(cm)	111	111	111	111			
3 Cihaz	$\varnothing A=100, \varnothing B=450$ 1.307,5 €	$\varnothing A=100, \varnothing B=350$ 1.021,1 €	$\varnothing A=100, \varnothing B=350$ 1.021,1 €	$\varnothing A=100, \varnothing B=300$ 909,7 €	114	91	81,3
C(cm)	115	111	111	111			
4 Cihaz	$\varnothing A=100, \varnothing B=550$ 2.713,9 €	$\varnothing A=100, \varnothing B=450$ 1.720,4 €	$\varnothing A=100, \varnothing B=400$ 1.516,5 €	$\varnothing A=100, \varnothing B=350$ 1.327,6 €	127	104	81,3
C(cm)	112	115	111	111			
5 Cihaz	$\varnothing A=100, \varnothing B=-600$ 3.725,5 €	$\varnothing A=100, \varnothing B=-500$ 2.383,7 €	$\varnothing A=100, \varnothing B=-450$ 2.118,3 €	$\varnothing A=100, \varnothing B=-400$ 1.866,8 €	134	111	81,3
C(cm)	112	112	113	111			
6 Cihaz	$\varnothing A=100, \varnothing B=-700$ 5.852,3 €	$\varnothing A=100, \varnothing B=-550$ 3.972,4 €	$\varnothing A=100, \varnothing B=-500$ 2.832,2 €	$\varnothing A=100, \varnothing B=-450$ 2.516,3 €	147	124	81,3
C(cm)	115	115	115	115			
7 Cihaz	0,0 €	$\varnothing A=100, \varnothing B=-600$ 5.127,6 €	$\varnothing A=100, \varnothing B=-500$ 3.261,3 €	$\varnothing A=100, \varnothing B=-500$ 3.261,3 €	140	117	81,3
C(cm)		112	115	114			
8 Cihaz	0,0 €	$\varnothing A=100, \varnothing B=-650$ 6.458,2 €	$\varnothing A=100, \varnothing B=-550$ 5.230,9 €	$\varnothing A=100, \varnothing B=-550$ 5.230,9 €	143	120	81,3
C(cm)		114	115	115			
9 Cihaz	0,0 €	$\varnothing A=100, \varnothing B=-700$ 8.537,2 €	$\varnothing A=100, \varnothing B=-600$ 6.529,7 €	$\varnothing A=100, \varnothing B=-550$ 5.860,2 €	156	133	81,3
C(cm)		114	115	115			

AKTEMİX DUVAR TİPİ KAZANLAR YATAY BACA SETLERİ (142 KW) - ROTEK

	H=4 mt	H=10 mt	H=20 mt	H=30 mt	Y (cm)		X (cm)
1 Cihaz	$\varnothing A=160, \varnothing B=-$ 253,3 €	$\varnothing A=160, \varnothing B=-$ 253,3 €	$\varnothing A=160, \varnothing B=-$ 253,3 €	$\varnothing A=160, \varnothing B=-$ 253,3 €	Yatay 8 m'de 92	Yatay 1 m'de 69	
C(cm)	116	116	116	116			
2 Cihaz	$\varnothing A=100, \varnothing B=350$ 714,6 €	$\varnothing A=100, \varnothing B=300$ 635,8 €	$\varnothing A=100, \varnothing B=300$ 635,8 €	$\varnothing A=100, \varnothing B=300$ 635,8 €	101	78	81,3
C(cm)	111	111	116	116			
3 Cihaz	$\varnothing A=100, \varnothing B=450$ 1.307,5 €	$\varnothing A=100, \varnothing B=400$ 1.166,2 €	$\varnothing A=100, \varnothing B=350$ 1.021,1 €	$\varnothing A=100, \varnothing B=350$ 1.021,1 €	114	91	81,3
C(cm)	114	111	111	111			
4 Cihaz	$\varnothing A=100, \varnothing B=600$ 3.024,4 €	$\varnothing A=100, \varnothing B=450$ 1.720,4 €	$\varnothing A=100, \varnothing B=400$ 1.516,5 €	$\varnothing A=100, \varnothing B=400$ 1.516,5 €	131	108	81,3
C(cm)	121	115	111	111			
5 Cihaz	$\varnothing A=100, \varnothing B=-650$ 4.128,1 €	$\varnothing A=100, \varnothing B=-550$ 3.343,2 €	$\varnothing A=100, \varnothing B=-450$ 2.118,3 €	$\varnothing A=100, \varnothing B=-450$ 2.118,3 €	134	116	81,3
C(cm)	115	115	113	113			
6 Cihaz		$\varnothing A=100, \varnothing B=-600$ 4.426,5 €	$\varnothing A=100, \varnothing B=-500$ 2.832,2 €	$\varnothing A=100, \varnothing B=-500$ 2.831,4 €	137	114	81,3
C(cm)		115	115	115			
7 Cihaz		$\varnothing A=100, \varnothing B=-650$ 5.658,7 €	$\varnothing A=100, \varnothing B=-550$ 4.581,1 €	$\varnothing A=100, \varnothing B=-500$ 3.261,3 €	145	122	81,3
C(cm)		115	115	115			
8 Cihaz		$\varnothing A=100, \varnothing B=-700$ 7.642,2 €	$\varnothing A=100, \varnothing B=-600$ 5.828,6 €	$\varnothing A=100, \varnothing B=-550$ 5.230,9 €	153	130	81,3
C(cm)		115	115	115			
9 Cihaz		$\varnothing A=100, \varnothing B=-700$ 8.537,2 €	$\varnothing A=100, \varnothing B=-650$ 7.234,9 €	$\varnothing A=100, \varnothing B=-600$ 6.529,7 €	156	133	81,3
C(cm)		115	115	115			

AKTEMİX DUVAR TİPİ KAZANLAR YATAY BACA SETLERİ (165 KW) - ROTEK

	H=4 mt	H=10 mt	H=20 mt	H=30 mt	Y (cm)		X (cm)
	ØA=140,ØB=- 219,8 €	ØA=140,ØB=- 219,8 €	ØA=140,ØB=- 219,8 €	ØA=140,ØB=- 219,8 €	Yatay 8 m'de 90	Yatay 1 m'de 67	
1 Cihaz C(cm)	115	115	115	115			
2 Cihaz C(cm)	ØA=100,ØB=350 714,6 € 111	ØA=100,ØB=300 635,8 € 111	ØA=100,ØB=300 635,8 € 111	ØA=100,ØB=300 635,8 € 111	101	78	82,5
3 Cihaz C(cm)	ØA=100,ØB=500 1.486,8 € 115	ØA=100,ØB=400 1.166,2 € 111	ØA=100,ØB=350 1.021,1 € 111	ØA=100,ØB=350 1.021,1 € 111	120	96	82,5
4 Cihaz C(cm)	ØA=100,ØB=600 3.024,4 € 115	ØA=100,ØB=450 1.720,4 € 115	ØA=100,ØB=400 1.516,5 € 115	ØA=100,ØB=400 1.516,5 € 115	131	109	82,5
5 Cihaz C(cm)	ØA=100,ØB=650 4.128,1 € 115	ØA=100,ØB=550 3.343,2 € 115	ØA=100,ØB=500 2.383,7 € 115	ØA=100,ØB=450 2.118,3 € 115	140	116	82,5
6 Cihaz C(cm)		ØA=100,ØB=600 4.426,5 € 115	ØA=100,ØB=550 3.972,4 € 115	ØA=100,ØB=500 2.831,4 € 115	137	114	82,5
7 Cihaz C(cm)		ØA=100,ØB=650 5.658,7 € 115	ØA=100,ØB=550 4.581,1 € 115	ØA=100,ØB=500 4.581,1 € 115	145	122	82,5
8 Cihaz C(cm)		ØA=100,ØB=700 7.642,2 € 115	ØA=100,ØB=600 5.828,6 € 115	ØA=100,ØB=550 5.230,9 € 115	153	130	82,5
9 Cihaz C(cm)		ØA=100,ØB=- 7.234,9 € 128	ØA=100,ØB=650 7.234,9 € 128	ØA=100,ØB=600 6.529,7 € 115	151	128	82,5

AKTEMİX DUVAR TİPİ KAZANLAR YATAY BACA SETLERİ (231 KW) - ROTEK

	H=4 mt	H=10 mt	H=20 mt	H=30 mt	Y (cm)		X (cm)
	ØA=180,ØB=- 284,5 €	ØA=180,ØB=- 284,5 €	ØA=180,ØB=- 284,5 €	ØA=180,ØB=- 284,5 €	Yatay 8 m'de 94	Yatay 1 m'de 71	
1 Cihaz C(cm)	116	116	116	116			
2 Cihaz C(cm)	ØA=160,ØB=250 636,1 € 118	ØA=1160,ØB=250 636,1 € 118	ØA=160,ØB=250 636,1 € 118	ØA=160,ØB=250 636,1 € 118	96	76	82,5
3 Cihaz C(cm)	ØA=160,ØB=300 1.007,1 € 118	ØA=160,ØB=300 1.007,1 € 118	ØA=160,ØB=300 1.007,1 € 118	ØA=160,ØB=300 1.007,1 € 118	104	83	82,5
4 Cihaz C(cm)	ØA=160,ØB=350 1.462,9 € 118	ØA=160,ØB=350 1.462,9 € 118	ØA=160,ØB=350 1.462,9 € 118	ØA=160,ØB=350 1.462,9 € 118	110	87	82,5
5 Cihaz C(cm)	ØA=160,ØB=350 1.803,2 € 118	ØA=160,ØB=350 1.803,2 € 118	ØA=160,ØB=350 1.803,2 € 118	ØA=160,ØB=350 1.803,2 € 118	113	90	82,5
6 Cihaz C(cm)	ØA=160,ØB=400 2.419,9 € 118	ØA=160,ØB=400 2.419,9 € 118	ØA=160,ØB=400 2.419,9 € 118	ØA=160,ØB=400 2.419,9 € 118	118	95	82,5
7 Cihaz C(cm)	ØA=160,ØB=400 2.786,9 € 118	ØA=160,ØB=400 2.786,9 € 118	ØA=160,ØB=400 2.786,9 € 118	ØA=160,ØB=400 2.786,9 € 118	121	98	82,5
8 Cihaz C(cm)	ØA=160,ØB=450 3.582,7 € 118	ØA=160,ØB=450 3.582,7 € 118	ØA=160,ØB=450 3.582,7 € 118	ØA=160,ØB=450 3.582,7 € 118	126	104	82,5
9 Cihaz C(cm)	ØA=160,ØB=450 4.014,4 € 118	ØA=160,ØB=450 4.014,4 € 118	ØA=160,ØB=450 4.014,4 € 118	ØA=160,ØB=450 4.014,4 € 118	130	106	82,5

Baca Setleri ile ilgili Notlar (Yalnızca yatay baca setidir. Düşey baca hariçtir):

1-Baca Çapı: Baca iç çapları fiyat tablosunda yer almaktadır. Tüm fiyatlar EURO olarak verilmiştir.

2-Baca malzemesi :

Ø140 --> Ø500; Tek cidar : 0,60mm kalınlığında AISI 316L kalite paslanmaz sacdan imal edilecektir.

Ø550 --> Ø650; Tek cidar : 0,80mm kalınlığında AISI 316L kalite paslanmaz sacdan imal edilecektir.

Ø700; Tek cidar : 1,00mm kalınlığında AISI 316L kalite paslanmaz sacdan imal edilecektir.

3-Baca setinde yer alacak rotek markalı ürünler yoğusmalı sisteme uygun contalı RTKY-HAB'dır.

** Çap hesaplarında yatay metraj olarak, son kazandan itibaren 5 metre ve 2 adet dirsek 90 olacak şekilde alınmıştır.

**Y mesafeleri son cihazdan 1 metrelik ve 8 metrelik düz modüle göre hesaplanmış gerekli yüksekliklerdir.Yatay mesafe değişmesi durumunda bu ölçü enterpolasyon yöntemiyle hesap edilecektir. düşünülmiştir.

**Sifon kutusu ve nötralizasyon kutusu sistemimize dahil değildir.

**Bacaların montajı ve nakliyesi firmamıza ait değildir.

**Kazan kodlamaları ; Aktemix100-Tekli kazan için; Set A100-1

Aktemix100-6 cihaz için ; Set A100-6

Aktemix200-8 cihaz için ; Set A200-8 seklindedir.

**Fiyatlara KDV dahil değildir.

** Fiyatlarımız İstanbul üretim fabrikası teslim fiyatlarıdır.Nakliye hariçtir.

** Tüm ürünler ROTEK markalı olup, yüksek kalite standartlarında üretilmektedir.

